

American Standard

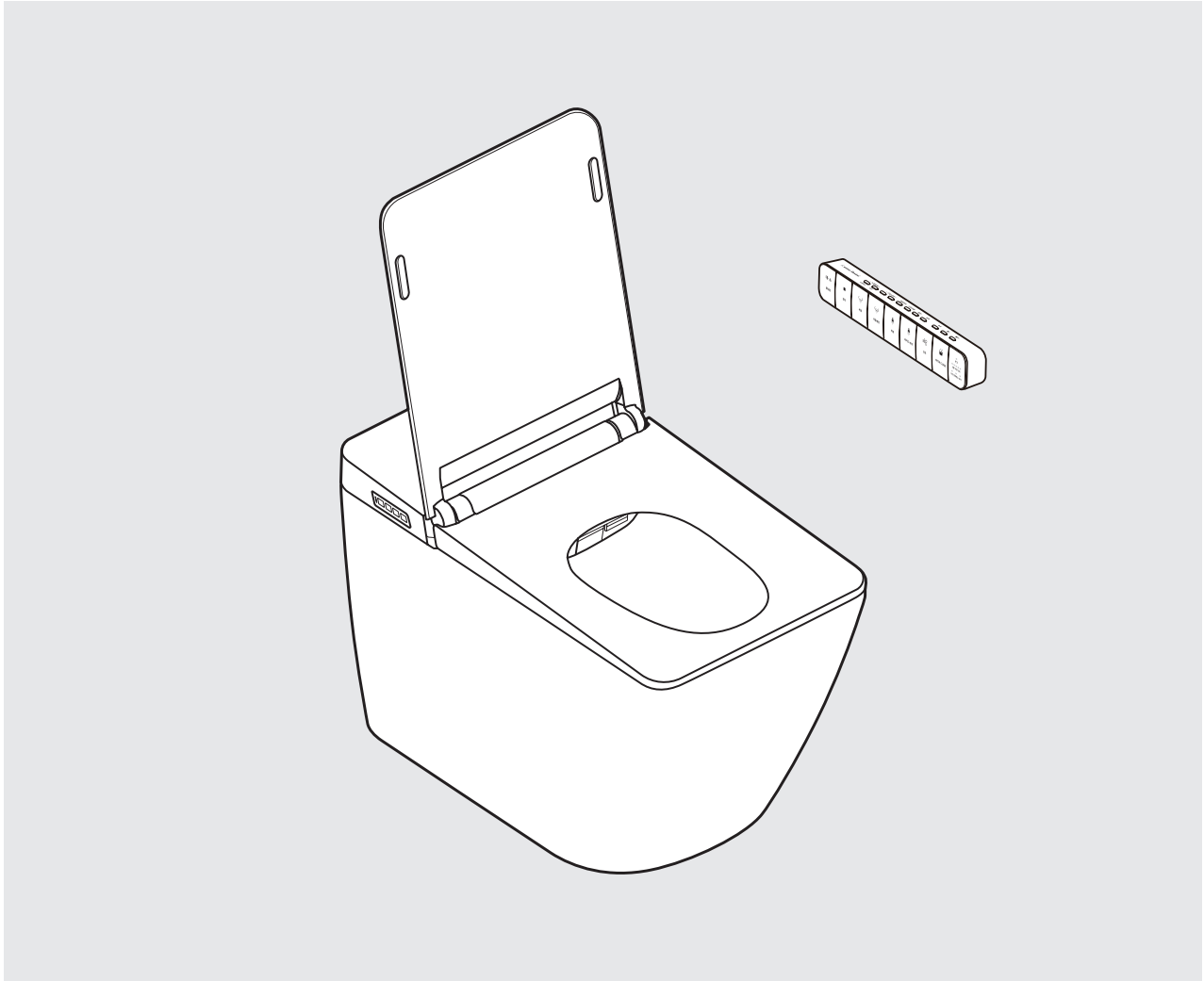

# CORNERSTONE

C835000E

## 사용설명서

### 안전을 위한 주의 사항

사용자의 안전을 지키고 재산상의 손해 등을 막기 위한 내용입니다. 반드시 읽고 올바르게 사용하십시오.

- 본 제품은 국내(대한민국)용입니다. 전원, 전압이 다른 해외에서는 품질을 보증하지 않습니다. (FOR KOREA UNIT STANDARD ONLY)
- 이 사용설명서에는 제품 보증서가 포함되어 있습니다. 분실되지 않도록 잘 보관해 주십시오.
- 이 기기는 가정용(B급) 전자파 적합기기로서 주로 가정에서 사용하는 것을 목적으로 하며, 모든 지역에서 사용할 수 있습니다.

# 제품의 특징

	<b>세정</b> 항문 세정 시 사용		<b>음악</b> 20곡의 클래식 음악을 재생하여 편안한 공간 연출
	<b>리듬세정</b> 점사 수류로 리듬감 있는 세정		<b>리모컨</b> 몸을 돌리거나 구부리지 않고 편안하게 조작
	<b>비데</b> 청결함을 최우선으로 배려한 여성 세정		<b>저온 화상 보호</b> 저온에서 화상을 미연에 방지
	<b>와이드 비데</b> 넓고 부드러운 수류의 비데 세정		<b>누전 차단회로 내장</b> 만일의 누전 시 내장된 차단기가 전원 차단
	<b>건조</b> 세정 후 젖은 부위를 온풍으로 건조		<b>비데 간단 버튼</b> 리모컨 고장 또는 건전지 방전 시 비데 본체에서 간단히 조작
	<b>무브</b> 노즐이 전-후로 이동하며 세정		<b>자가진단</b> 제품의 이상을 스스로 감지하여 알려줌
	<b>순간 온수</b> 4단계 온도 조절 및 24시간 온수 사용 가능		<b>살균</b> 순수 물을 전기 분해한 전해수로 유로 및 도기를 살균
	<b>변좌 온도 조절</b> 4단계 변좌 온도 조절 가능		<b>자동 노즐 세척</b> 노즐 전체를 자동 세척하여 청결함 유지
	<b>건조 온도 조절</b> 5단계 온풍 온도 조절 가능		<b>고급형 물내림</b> 소음을 최소화한 토네이도 물내림 방식 채택
	<b>음이온 탈취</b> 도기 내부의 악취 제거로 상쾌함 유지		<b>대변 물내림</b> 4ℓ 이하 유량으로 수세가 가능한 절수 기능
	<b>자동 절전</b> 사용하지 않는 시간 동안 불필요한 전기소비 극소화		<b>소변 물내림</b> 3ℓ 이하 유량으로 수세가 가능한 절수 기능
	<b>유저</b> 유저 1, 유저 2, 유저 3 각 기능 설정값 저장 가능		<b>자동 개폐 (OPTION)</b> 변좌 또는 변좌 커버의 자동 여닫음

# 목차

제 품 의 특 징 .....	2
안전을 위한 주의사항 .....	4
구 조 및 명 칭 .....	8

준  
비

설 치 방 법 .....	10
초 기 착 동 .....	13
사 용 방 법 .....	15

설  
치  
및  
사  
용  
방  
법

손 질 및 보 관 .....	24
-----------------	----

청  
소  
및  
보  
관

문 제 발생 시 점검사항 .....	26
자 가 진단 및 기능 설정 .....	27
제 품 제 원 .....	28
제 품 보 증 서 .....	29











기  
타

# 안전을 위한 주의사항

사용자의 안전을 지키고 재산상의 손해를 막기 위한 내용입니다.  
반드시 잘 읽고 제품을 올바르게 사용해 주십시오.

 <b>경고</b>	지시사항을 위반할 시 사람이 사망하거나 중상을 입을 수 있는 내용입니다.	 <b>주의</b>	지시사항을 위반할 시 사람이 부상을 입거나 물적 손해가 발생하는 내용입니다.
---	--	---	--

## · 표시의 내용

 는 해서는 안되는 「금지」 내용입니다.	 일반적인 금지	 화기류 금지	 분해, 개조 금지
	 물뿌림 금지	 젖은손 접촉 금지	 물에 넣지 마세요.
 는 반드시 지켜야하는 「강제」 내용입니다.	 반드시 실행	 접지선 접속	 전원 플러그 분리

## 안전상의 경고



제품을 분리, 분해하거나 수리 또는 개조하지 마시고,  
제품 내부에 이물질이 들어가지 않도록 하십시오.

분해, 개조 금지



- 화재나 감전 부상의 원인이 됩니다.
- 제품 수리는 고객상담실로 의뢰하십시오.



제품 본체나 전원 플러그에 물을 뿌리거나,  
습기가 많은 곳에서 사용하지 마십시오.

물뿌림 금지



- 화재나 감전의 원인이 됩니다.



반드시 접지 처리된 AC 220V / 60 Hz 전용 콘센트에  
꽂아 사용하고, 누전이나 감전 방지를 위해  
접지는 반드시 하십시오.

접지선 접속



- 접지가 되어 있지 않으면, 고장 및 감전의 원인이 됩니다.
- 접지가 되어 있지 않은 콘센트는 한전이나 전기공사업체에 의뢰하여 반드시 접지 후 사용하십시오.



젖은 손으로 전원 플러그를 절대 만지지 마십시오.

젖은손 금지

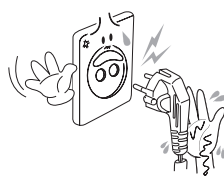

- 젖은 손으로 전원 플러그를 뽑거나 꽂으면 감전 또는 부상의 원인이 됩니다.



**변화에서 장시간 사용 시 저온화상의 위험이 있습니다.**

- 어린이나 혼자서 온도 조절을 할 수 없는 분, 피부가 약한 분 등이 사용할 때는 특히 주의하십시오.



변기에 설치되지 않고, 급수용 호스가 연결되지 않은 제품에는 절대 전원을 연결하지 마십시오.

금지



• 화재나 고장의 원인이 됩니다.



하나의 콘센트에 여러 개의 플러그를 동시에 꽂아 사용하지 마십시오.

금지

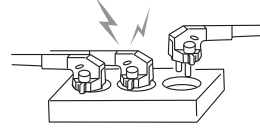

- 화장실 내에 환풍기나 다른 전열 부품의 전원 배선에 제품을 동시에 연결하지 마십시오.
- 발열 또는 발화의 위험이 있습니다.
- 전원 플러그는 콘센트에 확실히 꽂아주십시오.



저온화상에 주의하십시오.

금지

- 비교적 낮은 온도에서도 장시간 피부와 접촉하면 저온 화상을 일으킬 수 있습니다.
- 어린이, 노약자, 환자, 신체 활동이 불편하신 분 등은 변화 온도, 온수 온도, 건조 온도를 '저' 로 사용하여 주십시오.
- 고온으로 사용한 후에는 노약자, 어린이, 피부가 약한 사용자 등을 위해 사용온도를 낮은 온도('저')로 조절해 주시기 바랍니다.



급수는 상수도를 사용해 주십시오. 상수도 외의 공업 용수 또는 중수를 제품에 연결하지 마십시오.

반드시 실행



- 피부 염증이나 피부병 및 방광염을 일으킬 수 있으며 제품 고장 발생의 원인이 됩니다.



제품 청소 시 비데 외관에 세정제(가스레인지용, 산성제, 싱크대 전용, 변기 세척제, 각종 얼룩 제거제) 및 악취 제거용 방향제를 사용하거나 뿌리지 마십시오.

금지



- 위의 세정 약품이나 방향제를 사용하면 제품 외관의 변색과 파손의 위험이 있고 전기안전상의 문제가 발생할 수 있습니다.



담배나 타는 물질을 제품에 가까이 놓거나 버리지 마십시오.

화기류 금지



- 화재나 감전, 부상의 원인이 됩니다



외부 손질 또는 제품을 변기에서 분리할 때는 안전을 위해 반드시 전원 플러그를 콘센트에서 뽑아주십시오.

전원 플러그 분리

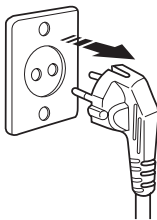

• 감전의 원인이 될 수 있습니다.



손상된 전원코드, 플러그나 헐거운 콘센트는 사용하지 말고 고객센터에 연락하여 교환하십시오.

반드시 실행

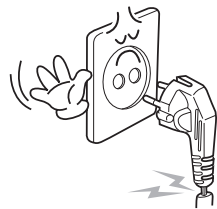

- 전원코드는 제조사, 판매점 또는 자격이 있는 기술자만 수리할 수 있습니다.
- 화재나 감전의 원인이 됩니다.



다음과 같은 분이 변기에 앉을 때와 일어설 때 넘어지지 않도록 보호자의 주의 관리가 필요합니다.

- 어린이, 노약자, 혼자서 변기에 앉거나 일어설 수 없는 분 등.

# 안전을 위한 주의사항

## 안전상의 주의



변좌나 변좌 커버를 밟고 올라가거나 무리하게 기대지 마십시오. 특히 변좌 커버 위에는 앉지 마십시오. 어린이가 놀이용으로 사용하지 않도록 관리 감독하여 주십시오.

금지



- 변좌 커버, 변좌, 조작부 등 본체를 짚거나 밟고 올라서지 마십시오.
- 제품이 손상되거나 고장의 원인이 됩니다.
- 변형, 파손에 의한 상처의 원인이 됩니다.



고장 난 제품을 그대로 사용하지 마십시오. 화장실 전용 제품으로 사용설명서에 기재된 사용 용도 이외의 다른 목적으로 사용하지 마십시오.

금지



- 제품을 고장난 상태에서 계속 사용하면 화재나 감전, 누수의 원인이 될 수 있습니다.
- 화재, 감전, 상해 등의 원인이 됩니다.



변좌나 변좌 커버를 무리하게 닫지 마십시오.

금지

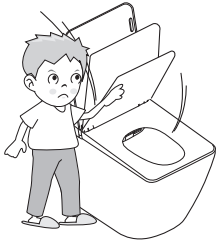

- 고장의 원인이 됩니다.



어린이가 노즐이나 온풍구에 이물질 또는, 손을 삽입하지 못하도록 하십시오.

금지



- 화상을 입을 수 있습니다.
- 화재나 감전의 원인이 됩니다.
- 제품 고장의 원인이 될 수 있습니다.



연결관 호스를 무리하게 잡아 당기거나, 구부리지 마십시오.

금지



- 물이 새거나 공급되지 않을 수 있습니다.



직사광선을 피해서 설치해 주십시오.

금지

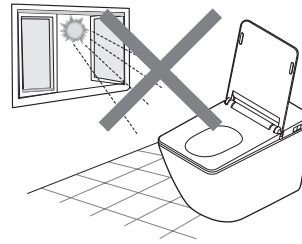

- 수지부가 변색, 상태가 나빠지는 원인이 됩니다.



제품을 절대 물에 넣지 마세요.

물에 넣지 마세요

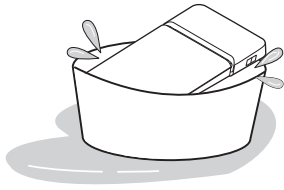

•고장, 감전의 원인이 됩니다.



전원 플러그에 먼지가 묻어 있을 때는  
마른 천으로 닦아내 주십시오.

반드시 실행

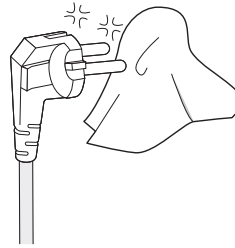

변좌 커버를 열거나 닫을 시 손가락이 끼지  
않도록 주의하십시오.

금지

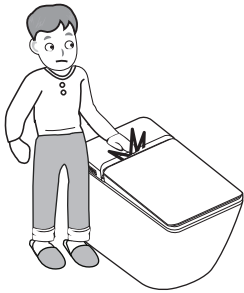

•부상의 원인이 됩니다.



변좌에 앉지 않은 상태에서 손이나 기타 물질로 피부 감지  
센서에 접촉 후 사용하지 마십시오.

금지

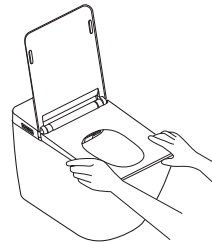

•노즐로부터 온수가 나와 물에  
젖거나, 바닥을 적실 염려가  
있습니다.



온풍구와 노즐 부위에 소변이 묻지 않도록 하십시오.

반드시 실행



•약취 및 고장의 원인이 됩니다.  
•노즐이 막혀 있을 경우 사용하지 않는  
부드러운 칫솔로 닦아주십시오.



장시간 사용하지 않을 경우에는 전원 플러그를  
뽑아주십시오.

반드시 실행

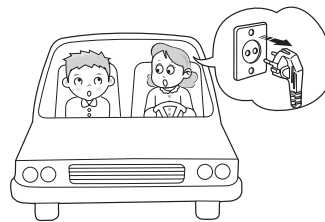

# 구조 및 명칭

## 본체의 명칭

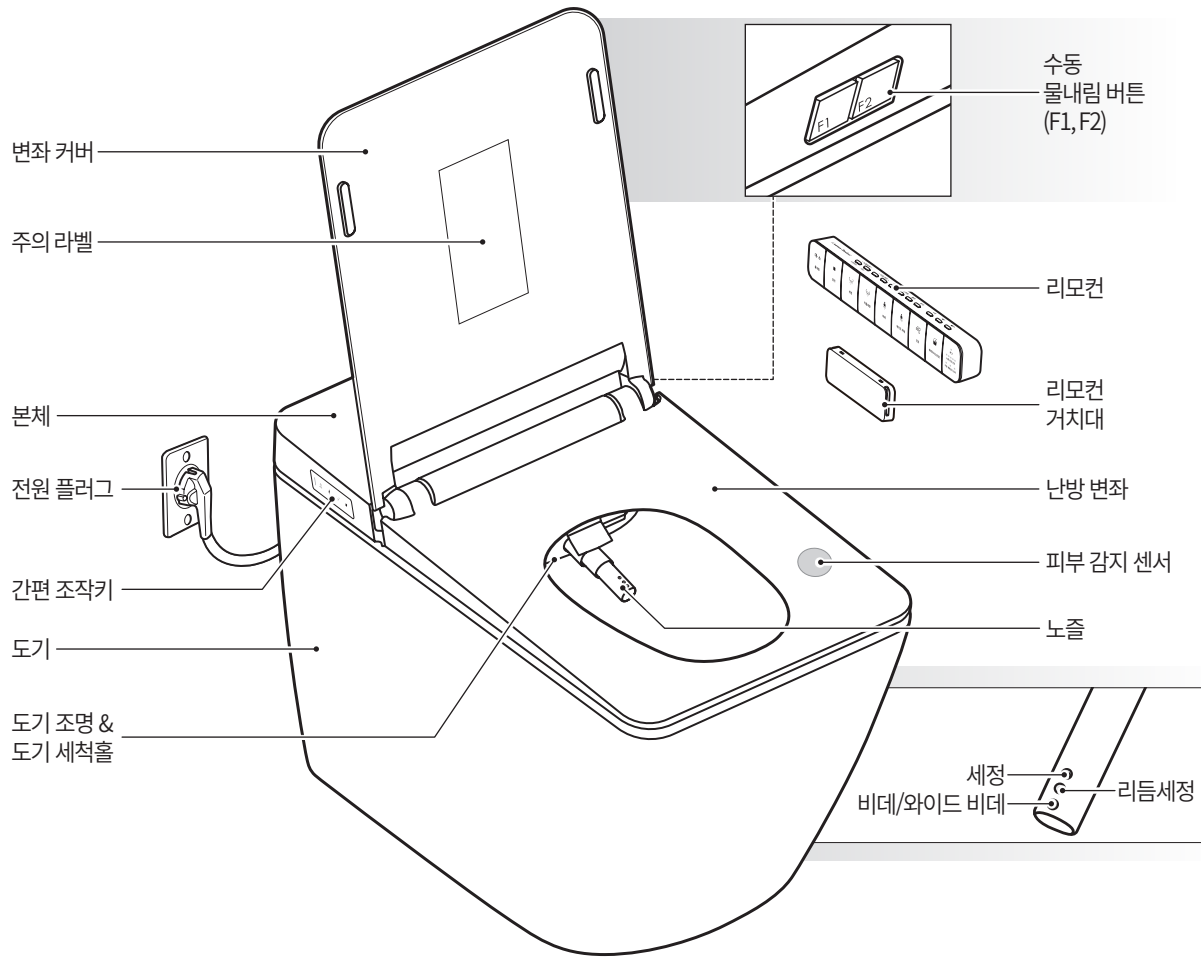

## 구성품

### 배관용 자재

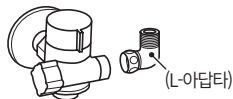

앵글 밸브  
(별도 구성품)

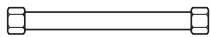

급수 호스  
(제품에 조립)

### 리모컨용 자재



리모컨/거치대



AAA 배터리  
(2 pcs)



칼블럭 및 스크류  
각 (2 pcs)

### 사용설명서



## 리모컨

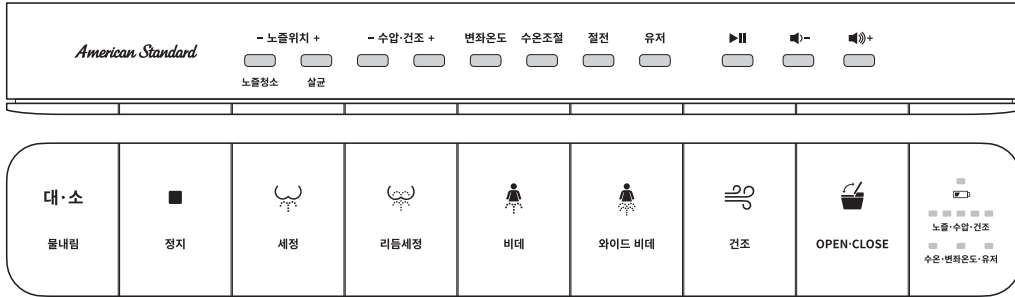

	모든 동작을 정지시킵니다.		항문 세정 시 사용합니다. * 사용 중 한번 더 누르면 무브 기능이 동작합니다.
	점사 수류로 리듬감 있는 세정을 할 수 있습니다. * 사용 중 한번 더 누르면 무브 기능이 동작합니다.		여성전용 비데 세정입니다. * 사용 중 한번 더 누르면 무브 기능이 동작합니다.
	넓고 부드러운 수류로 비데 세정합니다. * 사용 중 한번 더 누르면 무브 기능이 동작합니다.		세정 후 물기 건조 시 사용합니다.
- 노즐위치 + 	기능 사용 시 노즐 위치를 -(후), +(전)버튼으로 조절할 수 있습니다.	- 수압·건조 + 	-(약), +(강)버튼으로 수압 세기를 조절할 수 있습니다.
- 수압·건조 + 	건조 사용 시 온풍 온도를 -(저), +(고)버튼으로 조절할 수 있습니다.	변화온도 	변화 온도를 4단계(상온, 저, 중, 고)로 조절할 수 있습니다.
수온조절 	온수 온도를 4단계(상온, 저, 중, 고)로 조절할 수 있습니다.	절전 	자동 절전 기능을 ON/OFF 할 수 있습니다.
유저 	사용자별 설정값으로 기능이 동작합니다. ※ 20-21 페이지 유저 설정법 및 사용법 참고.	▶   	음악을 재생 또는 멈춥니다. * 3초 이상 누르면 자동 재생을 ON/OFF 할 수 있습니다.
음향 	음악 볼륨을 낮춥니다. * 3초 이상 누르면 이전곡을 재생합니다.	음향+ 	음악 볼륨을 높입니다. * 3초 이상 누르면 다음곡을 재생합니다.
대·소 	<b>[1번 누를 시]</b> 대변 물내림 기능이 동작합니다.	대·소 	<b>[연속으로 2번 누를 시]</b> 소변 물내림 기능이 동작합니다.
노즐청소 	변좌에 앉지 않은 상태로 버튼을 누르면 30초간 노즐을 자동으로 세척합니다.	살균 	변좌에 앉지 않은 상태에서 버튼을 누르면 변좌 커버와 변좌가 자동으로 닫히고, 유로 및 도기 살균을 진행합니다.
절전 + 3초 	도기의 LED 조명을 ON/OFF 할 수 있습니다.	변좌/변좌 커버 	변좌/변좌 커버를 열거나 닫을 수 있습니다. ※ 15페이지 자동 개폐 내용 참고.

## 간편 조작키

### 전원/절전 LED

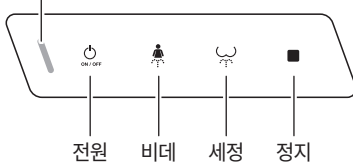

- 리모컨의 고장 및 분실 시 다른 방법으로 기능을 사용할 수 있는 조작 키입니다.
- 자주 사용되는 정지, 세정, 비데의 기능을 간편하게 사용할 수 있습니다.
- 사용 수압 및 노즐 위치는 마지막 사용자의 설정 상태로 동작합니다.
- 전원/절전 LED는 현재 제품의 상태를 나타냅니다.  
(전원 ON : 빨강 / 절전 : 녹색 / 전원 OFF : 소등)

# 설치방법 - 본체



## 설치 전 주의사항

- 본 제품은 220V 전용 제품입니다.
- 설치가 완료되지 않은 상태에서 절대로 전기를 연결하지 마십시오.
- 전기 공사가 필요할 경우에는 자격이 있는 전기 공사 업체에 의뢰하시고, 접지선이 없는 콘센트의 경우 누전이나 감전 방지를 위해 반드시 접지를 하여 주십시오.
- 사용 중 이전설치(이사 또는 비데의 설치 장소를 옮기고자 할 때)는 고객센터(1588-5903)로 문의 바랍니다.

## 화장실 앵글 밸브 교체

화장실의 기존 앵글 밸브를 전용 앵글 밸브로 교체하여 주십시오.

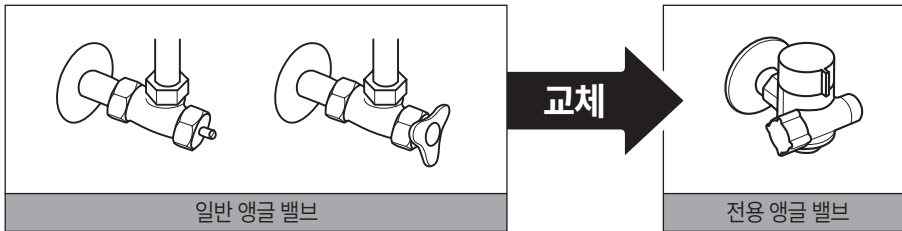

## 설치 방법

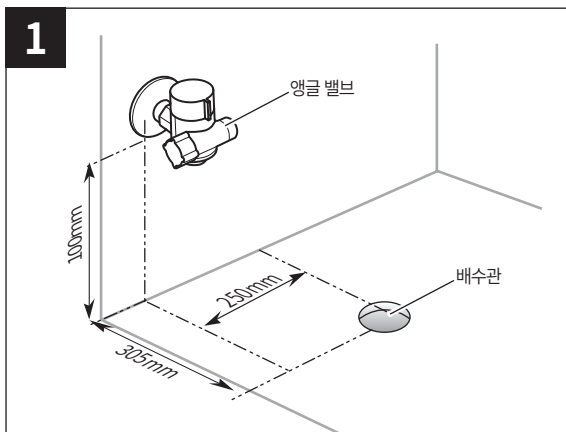

### 1 앵글 밸브 고정

그림과 같이 치수를 고려하여 앵글 밸브를 고정시켜 주십시오.

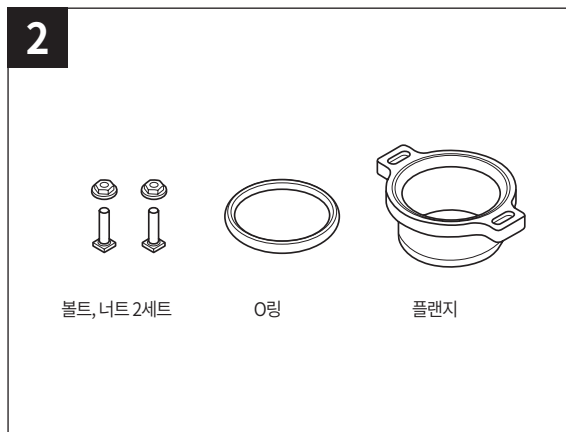

### 2 플랜지 부품 확인

제품 설치에 필요한 플랜지 부품을 확인하십시오.

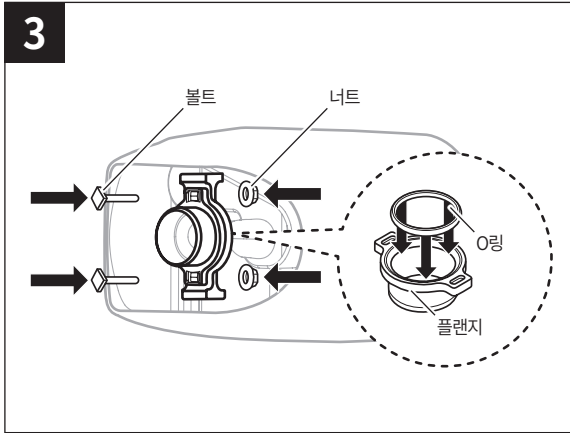

**3 플랜지 + 도기의 조립**  
 플랜지에 O링을 결합한 후 그림과 같이 볼트 + 너트로 조립합니다.

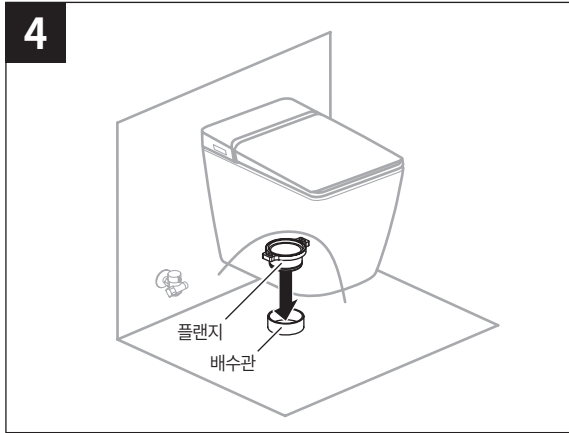

**4 플랜지(배수 트랩) + 배수관에 삽입**  
 2명의 작업자가 수평으로 들어 플랜지 아래 부분을 배수관에 삽입하십시오.

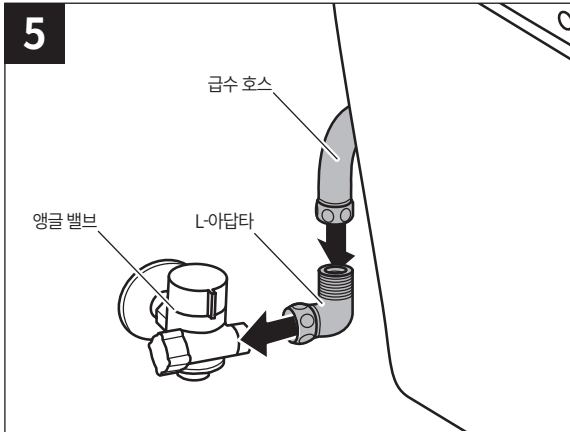

**5 앵글 밸브 연결**  
 급수 호스를 앵글 밸브에 연결합니다.  
 (현장 상황에 따라 함께 포함된 L-아답타를 사용하여 호스가 꼬이지 않게 설치하여 주십시오.)

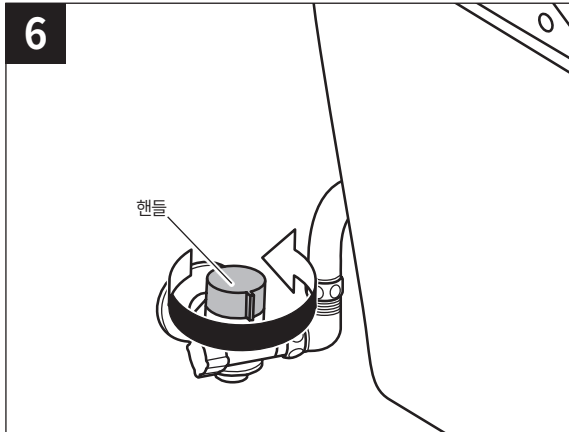

**6 앵글 밸브 열기**  
 앵글 밸브의 핸들을 반시계 방향으로 돌려 열어주십시오

**설치 도면**

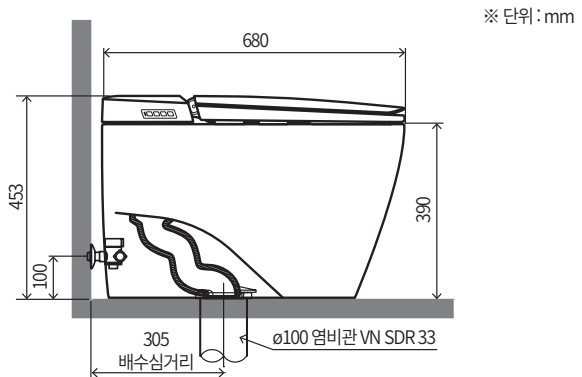
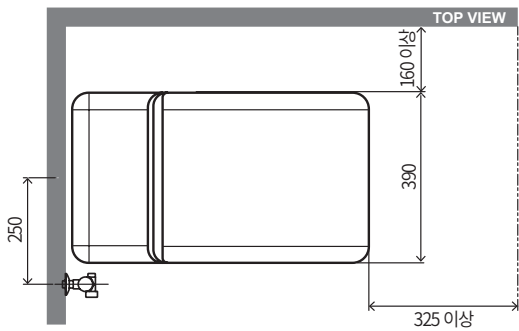

※ 단위: mm

# 설치방법 - 리모컨

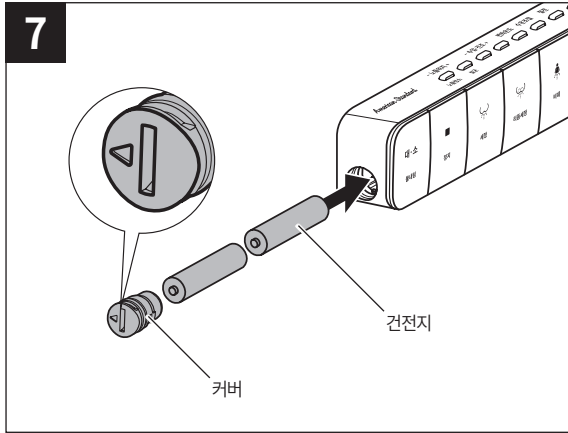

극성에 맞게 건전지를 넣은 후 커버를 조립합니다. 커버는 그림과 같은 방향으로 넣으십시오.

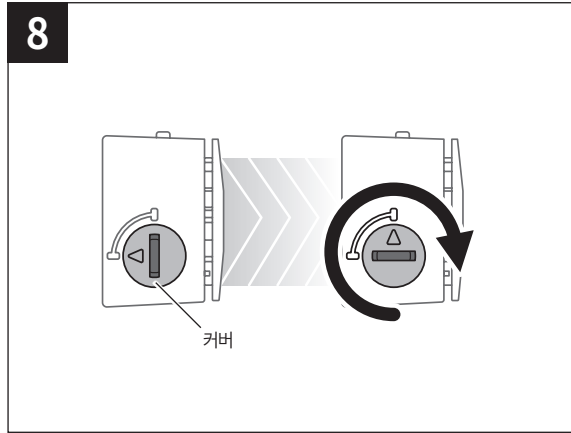

동전이나 드라이버(←)로 커버를 시계방향으로 돌려 체결하십시오.

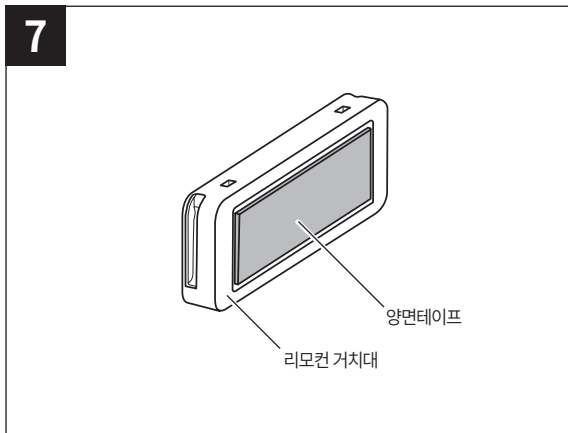

리모컨 거치대 후면의 양면테이프 보호필름을 제거하십시오.

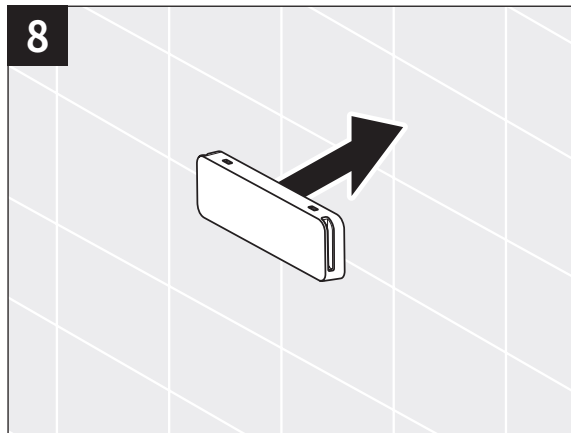

후면의 양면테이프로 리모컨 거치대를 벽면에 부착하십시오.

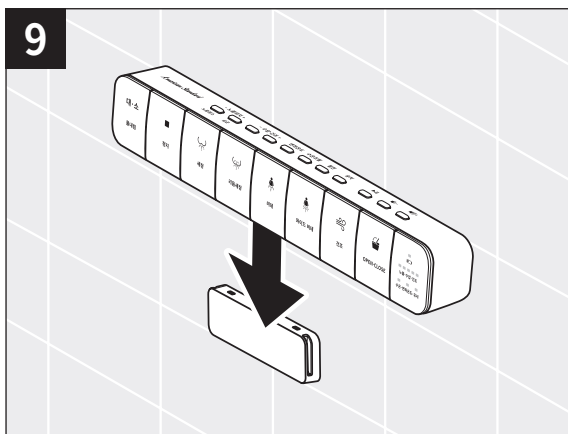

부착된 거치대에 리모콘을 그림과 같이 고정시키십시오.

# 초기작동

- 1** 앵글 밸브와 급수 호스 연결 부위에서 누수가 없는지 확인합니다.

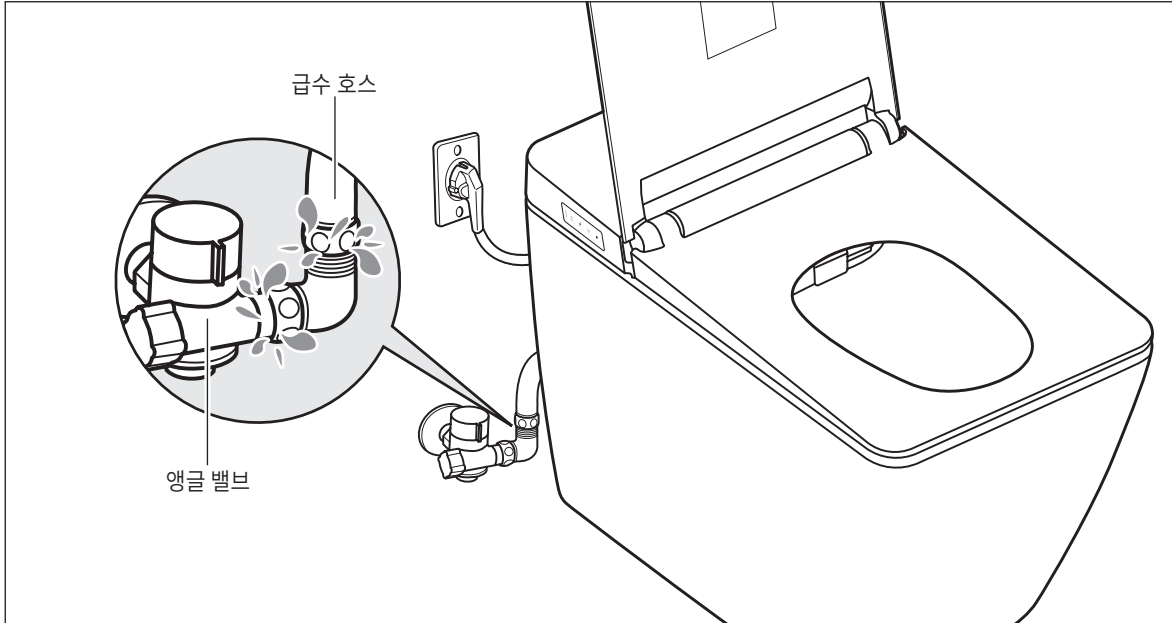

설치 및 사용방법

- 2** 전원 플러그를 220V 콘센트에 연결하여 주십시오.
- 3** ‘삐-삐-삐’ 부저음과 함께 본체로 물이 급수되는지 확인합니다.  
급수가 확인되면 부저음이 멈추고 ‘삐비빅’ 부저음과 함께 사용준비가 완료됩니다.
- 4** 변좌에 앉거나, 피부 감지 센서에 손을 접촉한 후 각 기능을 확인하여 주십시오.  
피부 감지 센서에 손을 접촉한 후, 기능 버튼을 누르면 물이 될 수 있으니 주의하십시오.

# 초기작동



제품을 사용하기 전에 반드시 실행하십시오.

## 리모컨 초기 사용설정법

- ❶ 변화에 앉지 않은 상태에서 본체 간편 조작키의 정지+비데 버튼을 3초 이상 동시에 누르면 LED가 깜빡이면서 부저음(‘뽁’)이 나옵니다

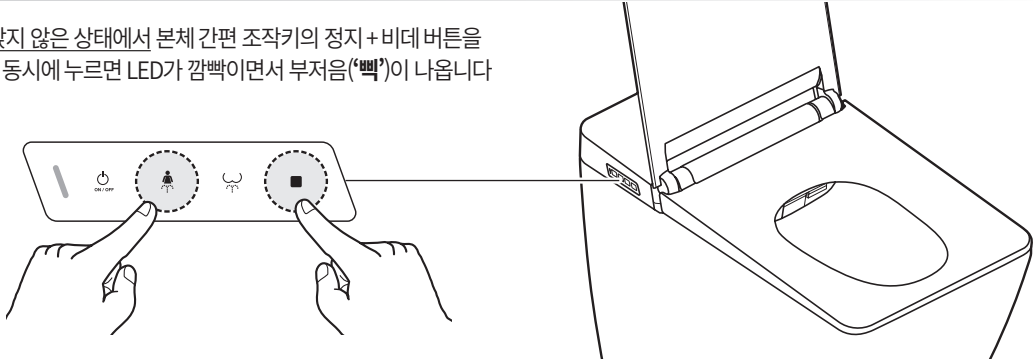

- ❷ 30초 이내에, 리모컨의 정지 + 변화 온도 버튼을 3초 이상 동시에 누르면 부저음(‘뽁뽁’)이 나오며 연결이 완료됩니다.

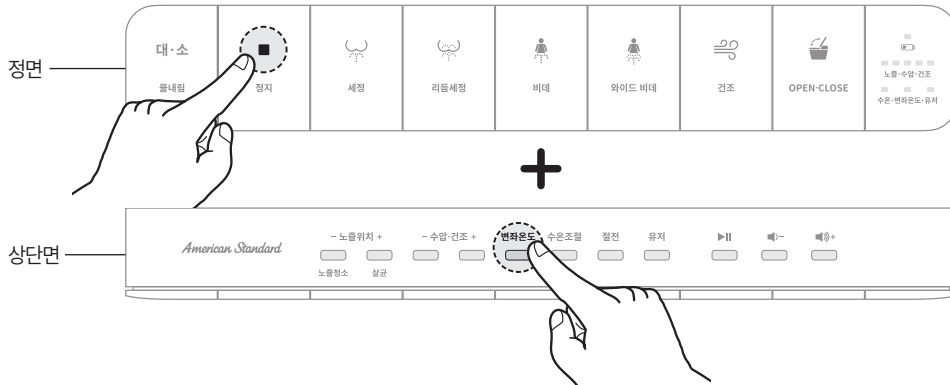

## 변좌/변좌 커버 개폐 초기 설정

- 변좌 모터 및 변좌 커버 모터 교체 시에는 반드시 위와 같은 방법으로 반드시 초기 설정을 하십시오.
- 아래의 순서대로 변좌/변좌 커버 모두 초기 설정을 진행해야하며, 설정이 완료되지 않을 시 본체 후면 LED가 빨강-초록으로 교차하며 계속 점멸합니다.
- 초기 설정 시 절대 변좌와 변좌 커버를 강제로 열거나 닫지 마십시오.
  - ❶ [리모컨 초기 사용설정법]을 참고하여 본체와 리모컨을 연결합니다.
  - ❷ 변좌/변좌 커버가 닫힌 상태에서 ■ + (정지 + 자동개폐) 버튼을 3초 이상 누릅니다.
    - 부저음: ‘뽁’
  - ❸ 본체 후면 LED가 빨강-초록으로 교차하며 점멸합니다.
  - ❹ 변좌/변좌 커버가 열린 상태에서 ■ + (정지 + 자동개폐) 버튼을 3초 이상 누릅니다.
    - 부저음: ‘뽁뽁’
  - ❺ 빨강-초록으로 교차하던 본체 후면 LED가 멈추며, 설정이 완료됩니다.

※ 자동 개폐 직후 모터음이 발생합니다. 이는 시트 위치 조정 시 발생하는 소리이며 고장이 아닌 정상 상태입니다.

# 사용방법



주의

아래와 같은 사람이 사용할 때는, 변좌 온도 조절 버튼을 'OFF' 또는 '저' 로 사용하십시오.

어린이, 노약자, 피부가 약한 분, 혼자서 온도 조절을 할 수 없는 사람, 수면을 재촉하는 약(수면제나 감기약 등)을 복용한 사람, 숙취, 피로한 사람 등은 저온화상이나 사고의 원인이 됩니다.



세정



리듬 세정

- 항문 세정 시 사용합니다.
- 리듬 세정: 점사 수류로 리듬감 있는 세정을 할 수 있습니다.
- 사용 중 다시 한번 누르면 노즐이 전-후로 움직이는 무브 기능이 동작합니다.
- 2분 후 자동 정지합니다.



비데



와이드 비데

- 여성전용 비데 세정입니다.
- 와이드 비데: 넓고 부드러운 수류로 비데 세정을 할 수 있습니다.  
(와이드 비데 기능은 수압을 조절할 수 없습니다.)
- 사용 중 다시 한번 누르면 노즐이 전-후로 움직이는 무브 기능이 동작합니다.
- 2분 후 자동 정지합니다.



건조





- 건조 온도 LED가 켜지면서 건조 기능이 동작합니다.
- 3분 후 자동 정지합니다.



변좌 커버 열기, 닫기



변좌 열기

-  (자동개폐) 버튼을 한번 누르면 자동으로 변좌 커버를 닫거나 열 수 있습니다.  
단, 변좌/변좌 커버가 모두 열린 상태에서  (자동개폐) 버튼을 한번 누르면 변좌/변좌 커버가 동시에 닫힙니다.
-  (자동개폐) 버튼을 연속으로 두번 누르면 자동으로 변좌를 열 수 있습니다.  
단, 변좌/변좌 커버가 모두 닫힌 상태에서  (자동개폐) 버튼을 연속으로 두번 누르면 변좌/변좌 커버가 동시에 열립니다.

# 사용방법

**대·소<sup>x1</sup> 대변 물내림**

**대·소<sup>x2</sup> 소변 물내림**



- 도기 물내림을 할 수 있습니다.
- 변좌에 앉지 않은 상태에서 **대·소**(물내림) 버튼을 1회 누르면 대변 물내림이 동작합니다.
- 변좌에 앉지 않은 상태에서 **대·소**(물내림) 버튼을 연속으로 2회 누르면 소변 물내림이 동작합니다.
- 기능 사용 중 **대·소**(물내림) 버튼을 누를 시, 물내림 기능은 동작하지 않습니다.

- 노즐위치 +  
 **노즐 위치 조절**

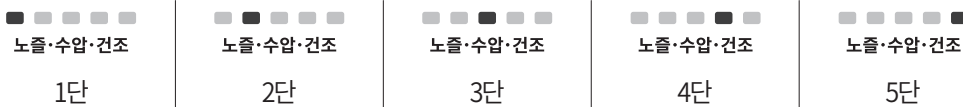
- 세정, 리듬세정, 비데, 와이드 비데 사용 시 -(후), +(전) 버튼을 눌러 체형에 맞게 노즐위치를 조절할 수 있습니다.
- LED 점등단계



 **자동 노즐 청소**  
노즐청소

- 변좌에 앉지 않은 상태에서  (노즐청소) 버튼을 누르면 노즐이 전-후로 움직이면서 노즐 봉 전체를 자동 세척한 후 복귀합니다.
- 동작 중인 자동 노즐 청소 기능을 멈추려면  (정지) 버튼을 누르십시오.

 **유로/도기 살균**  
살균

- 변좌에 앉지 않은 상태에서  (살균) 버튼을 누르면 유로/도기 살균 기능이 동작합니다.
- 변좌/변좌 커버가 닫히고 본체 후면 LED가 녹색으로 점멸합니다.
- 전기 분해한 전해수로 유로 → 노즐 → 도기 순으로 살균합니다.
- 살균 동작 시 변좌/변좌 커버를 열면 살균 동작은 멈춥니다.

- 수압·건조 +

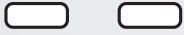

### 수압/건조 온도 조절

- - (약), + (강) 버튼을 눌러 수압을 1~5 단계로 조절할 수 있습니다.
- **와이드 비데 기능은 수압을 조절할 수 없으며, 사용 시 LED는 항상 5단으로 표시됩니다.**
- 건조 동작 시 - (저), + (고) 버튼을 눌러 건조 온도를 1~5 단계로 조절할 수 있습니다.
- LED 점등단계

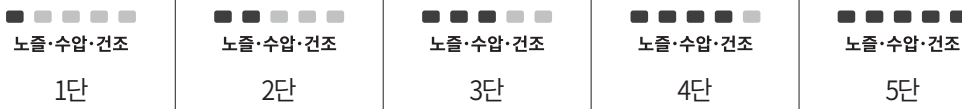

변화온도



### 변화 온도 조절

수온조절



### 온수 온도 조절

- **변화온도**  
 (변화온도) 버튼을 눌러 변화 온도를 4단계(상온, 저, 중, 고)로 조절할 수 있습니다.
- **수온조절**  
 (수온조절) 버튼을 눌러 온수 온도를 4단계(상온, 저, 중, 고)로 조절할 수 있습니다.
- 변화 온도는 주위 온도에 따라 설정온도와 상이할 수 있습니다.
- 온수 온도는 입수 온도에 따라 설정온도와 상이할 수 있습니다.
- LED 점등단계

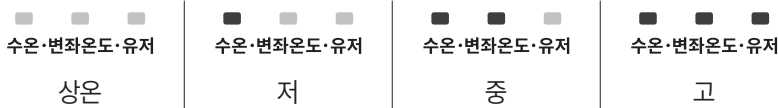

### 음악 재생/멈춤



### 볼륨 낮춤



### 볼륨 높임



- (재생/멈춤) 버튼을 누르면 음악을 재생하거나 멈출 수 있습니다.
- (볼륨 낮춤), (볼륨 높임) 버튼으로 볼륨을 조절할 수 있습니다.
- 재생 중인 음악을 멈췄다가 (재생/멈춤) 버튼을 누르면 마지막 음악부터 시작됩니다.
- 볼륨 조절은 5-25단계입니다.

# 사용방법



이전곡 재생



다음곡 재생

- (볼륨 낮춤) 버튼을 3초 이상 누르면 이전곡이 재생됩니다. (부저음 ‘삐빅’)
- (볼륨 높임) 버튼을 3초 이상 누르면 다음곡이 재생됩니다. (부저음 ‘삐빅’)



사용자 감지 자동 개폐 ON/OFF

- 변좌에 앉지 않은 상태에서 (자동개폐) 버튼을 3초 이상 눌러 자동개폐 기능을 ON/OFF 할 수 있습니다. (설정 시: 부저음 “삑”, 해제 시: 부저음 “삐빅”)
- **사용자 감지 자동 개폐 ON 시:**  
센서에 사용자가 감지되면, 변좌 커버를 열고 도기에 3초간 물을 분사하여 세척합니다.  
사용 후 약 90초간 사용자가 감지되지 않으면, 변좌 커버와 변좌를 닫습니다.  
자동 살균 기능 ON 시, 추가로 도기 살균을 3초간 진행합니다.  
※ 자동 개폐로 변좌와 변좌 커버가 닫혔을 경우, 약 10초 후 사용자를 감지할 수 있습니다.  
※ 리모콘 또는 손으로 직접 변좌와 변좌 커버를 닫았을 경우, 약 90초 후 사용자를 감지할 수 있습니다.
- **사용자 감지 자동 개폐 OFF 시:**  
리모콘 또는 손으로 변좌와 변좌 커버를 열고 닫을 수 있습니다.



자동 살균 ON/OFF

살균

- 자동 살균 기능은 [사용자 감지 자동 개폐 ON] 시 동작합니다.
- (살균) 버튼을 3초 이상 누르면 자동 살균 기능을 ON/OFF 할 수 있습니다. (설정 시: 부저음 ‘삑’, 해제 시: 부저음 ‘삐빅’)
- 사용자가 변좌에 앉는 '착좌 상태' 기준으로 20회 사용하면 자동으로 유로와 도기를 살균합니다.  
※ 예시 1: 사용자가 착좌 후 세정, 리듬세정, 비데, 와이드 비데 기능을 여러번 사용하더라도, 횟수는 1회로 누적됩니다.  
※ 예시 2: 사용자가 착좌 후 기능을 사용하지 않고 일어날 경우 횟수는 누적되지 않습니다.
- 자동 살균 기능은 제품을 사용하지 않을 때 진행되며, 본체 후면 LED가 녹색으로 점멸합니다.
- 자동 살균 동작 시 변좌 커버/변좌를 열면, 자동 살균 동작은 멈추고 이후 변좌/변좌 커버가 닫혔을 때 다시 자동 살균 동작을 진행합니다.

## 자동 음악 재생

- 변좌에 앉지 않은 상태에서  (재생/멈춤) 버튼을 3초 이상 눌러 자동 음악 재생 기능을 ON/OFF 할 수 있습니다.  
(설정 시: 부저음 “빹”, 해제 시: 부저음 “삐빅”)
- **자동 음악 재생 ON 시:**  
리모컨 또는 손으로 변좌 커버를 열었을 때, 음악이 자동으로 재생됩니다.  
리모컨 또는 손으로 변좌 커버를 닫았을 때, 재생중인 곡을 끝까지 재생 후 멈춥니다.
- **사용자 감지 자동 개폐 ON 상태에서, 자동 음악 재생 ON 시:**  
사용자가 감지되어 변좌 커버가 열릴 때, 음악이 자동으로 재생됩니다.  
사용자가 일어난 후 변좌 커버가 닫히고, 재생중인 곡을 끝까지 재생 후 멈춥니다.
- **자동 음악 재생 OFF 시:**  
리모컨 조작으로만 음악을 재생 또는 멈춥니다.

## 변좌온도 자동 무브 ON/OFF

-  (변좌온도) 버튼을 3초 이상 눌러 자동 무브 기능을 ON/OFF 할 수 있습니다.  
(설정 시: 부저음 ‘빹’, 해제 시: 부저음 ‘삐빅’)
- 세정, 리듬세정, 비데, 와이드 비데 사용 시, 자동으로 무브 기능이 동작합니다.

## 건조 + 자동 마사지 ON/OFF

-  (수압/건조 +) 버튼을 3초 이상 눌러 자동 마사지 기능을 ON/OFF 할 수 있습니다.  
(설정 시: 부저음 ‘빹’, 해제 시: 부저음 ‘삐빅’)
- 세정, 비데 사용 시 자동으로 마사지 기능이 동작합니다.

# 사용방법

유저



## 유저(사용자) 저장

- 3명의 유저(사용자) 설정값을 저장할 수 있습니다.
- 세정, 리듬세정, 비데, 와이드비데, 온수온도, 변좌온도를 각 유저별로 저장할 수 있습니다.
- 유저별 기능 설정 방법

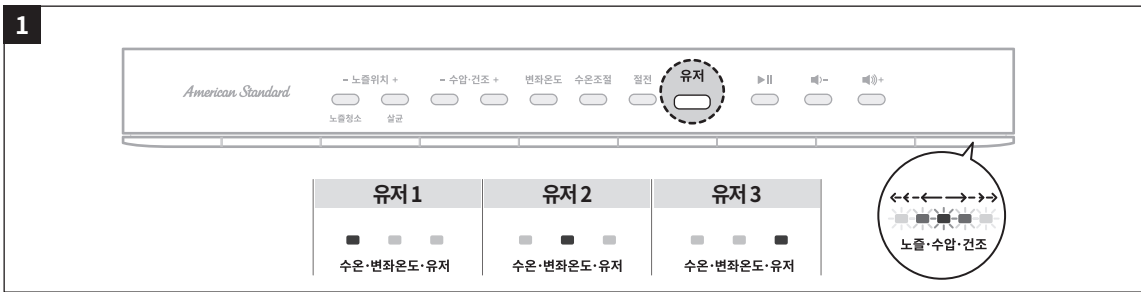

유저 버튼을 누르면 [노즐·수압·건조] LED가 그림과 같이 순차적으로 점멸하며 유저 1, 유저 2, 유저 3을 선택할 수 있습니다.



리모컨으로 원하는 기능의 설정값을 입력합니다.  
예시) 세정 / 노즐위치 '5단' / 수압세기 '5단' / 온수온도 '고' / 변좌온도 '고'

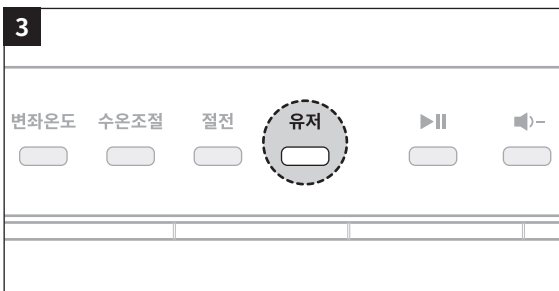

유저 버튼을 3초 이상 누릅니다.

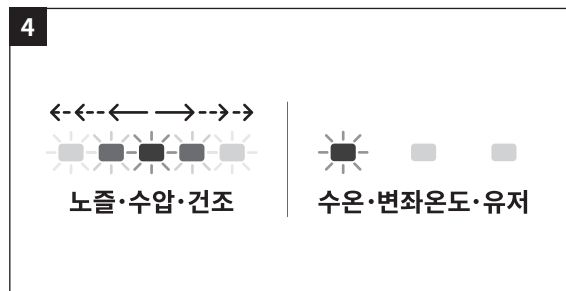

[노즐·수압·건조] LED와 설정된 유저 LED의 점멸이 끝나면 설정이 완료됩니다.  
예시) 유저 1

유저



## 유저(사용자) 사용

- 반드시 20 페이지 유저(사용자) 저장 방법을 설정한 후 사용하십시오.
- 유저(사용자) 설정이 되어 있지 않은 상태에서는 마지막 설정값으로 기능이 동작합니다.
- 유저 사용 방법



원하는 기능 버튼을 누릅니다.

예시) 세정

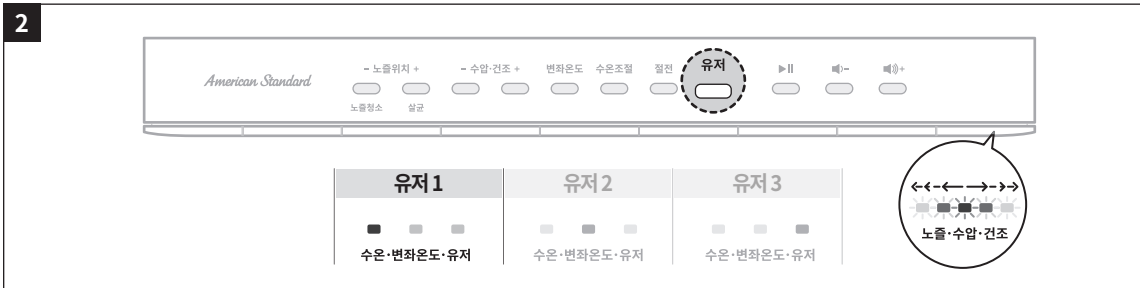

유저 버튼을 눌러 유저 1, 유저 2, 유저 3을 선택하면 저장된 설정값으로 기능이 동작합니다.

예시) 유저 1

절전



## 자동 절전 ON/OFF

- 절전 (절전) 버튼을 눌러 자동 절전 기능을 ON/OFF 할 수 있습니다.  
(설정 시 : 부저음 ‘삑’, 해제 시 : 부저음 ‘삐빅’)
- 자동절전 ON 시, 본체 후면 LED가 녹색으로 점등됩니다.
- 절전 중 변화에 앞으면 절전 기능이 해제되며, 사용 후 10분 후 절전모드로 복귀합니다.
- 자동 절전 시 변화 온도는 설정온도보다 낮은 온도로 유지됩니다.

# 사용방법

## 공기방울 수류 ON/OFF

-  (수압/건조 -) 버튼을 3초 이상 눌러 자동 공기방울 수류 기능을 ON/OFF 할 수 있습니다.  
(설정 시: 부저음 ‘빹’, 해제 시: 부저음 ‘삐빅’)
- 세정, 비데 사용 시 자동으로 공기방울 수류로 설정합니다.

## 도기 조명 ON/OFF

- 변좌에 앉지 않은 상태에서  (절전) 버튼을 3초 이상 눌러 도기 조명을 ON/OFF 할 수 있습니다.  
(설정 시: 부저음 ‘빹’, 해제 시: 부저음 ‘삐빅’)

## 부저음 ON/OFF

- 변좌에 앉지 않은 상태에서  (수온) 버튼을 3초 이상 눌러 부저음을 ON/OFF 할 수 있습니다.  
(설정 시: 부저음 ‘빹’, 해제 시: 부저음 ‘삐빅’)

## 자동 탈취 ON/OFF

\* 간편 조작키로 설정

- 변좌에 앉지 않은 상태에서 본체 간편조작키의  (비데) 버튼을 3초 이상 눌러 자동 탈취 기능을 ON/OFF 할 수 있습니다.  
(설정 시: 부저음 ‘빹’, 해제 시: 부저음 ‘삐빅’)
- 변좌에 앉으면 동작하며, 일어난 후 약 1분간 동작하고 자동으로 꺼집니다.



### 착좌 센서 OFF

\* 간편 조작키로 설정

- 본체 간편조작키의 + (정지 + 세정) 버튼을 3초 이상 눌러 착좌 센서를 OFF 할 수 있습니다.  
(설정 시 : 부저음 ‘빹’, 해제 시 : 부저음 ‘삐빅’)
- 피부 감지 센서에 피부가 감지되지 않아도 기능을 사용할 수 있습니다.



### 자동물내림 ON/OFF

\* 간편 조작키로 설정

- 본체 간편조작키의 + (세정 + 비데) 버튼을 3초 이상 눌러 자동물내림 기능을 ON/OFF 할 수 있습니다.  
(설정 시 : 부저음 ‘빹’, 해제 시 : 부저음 ‘삐빅’)
- 사용자가 변좌에 10초 이상 앉았다가 일어서면 8초 후에 자동으로 도기를 세척합니다.
- 변좌에 앉은 시간이 60초 이하일 경우 소변물내림, 60초 이상일 경우 대변물내림이 동작합니다.



### 수동 물내림

- 본체 좌측에 있는 (F1, F2) 버튼을 눌러서 도기를 세척합니다.
- 대변 물내림 시 : [F2] 버튼 4초 → [F1] 버튼 5초 → [F2] 버튼 7초를 순서대로 누릅니다.
- 소변 물내림 시 : [F2] 버튼 2초 → [F1] 버튼 4초 → [F2] 버튼 6초를 순서대로 누릅니다.





### 건전지 교체 알림

- (건전지) LED가 점멸할 경우, 건전지를 교환해 주십시오.
- 건전지 극성이 바뀌지 않도록 주의하시기 바랍니다. 극성이 바뀔 경우 제품이 손상될 수 있습니다.



# 손질 및 보관

## 노즐 청소 방법

### 1. 자동 청소 방법

- 변좌에 앉지 않은 상태에서  (노즐청소) 버튼을 누르면 노즐이 전-후로 움직이면서 노즐 봉 전체를 자동 세척한 후 복귀합니다.
- 동작 중인 자동 노즐 청소 기능을 멈추려면  (정지) 버튼을 누르십시오.

### 2. 자가 청소 방법

- 변좌에 앉지 않은 상태에서 간편조작키의  (세정) 버튼을 3초 이상 누르면 자동으로 노즐이 나와 3분간 정지합니다.
- 사용하지 않는 칫솔 등으로 닦고 난 후  (정지) 버튼을 누르면 노즐이 복귀 후 자동으로 자가세척합니다.

## 자동 노즐 세척

- 세정, 리듬세정, 비데, 와이드비데 사용 전이나 후에 자동으로 세척수를 분사하여 노즐을 깨끗하게 청소합니다.

## 제품 외부 청소

- 제품 청소 시 비데 외관에 세정제(가스레인용, 싱크대 전용, 변기 세척제, 각종 얼룩제거제)는 사용하지 마십시오. (변색, 파손 및 전기안전상의 문제가 발생할 수 있습니다.)
- 제품 본체에 직접 물을 뿌리거나 목욕용 샤워호스로 물을 뿌리지 마십시오. 화재 또는 제품이 손상됩니다.
- 청소시에는 반드시 전원 플러그를 콘센트에서 분리하고, 플러그나 콘센트에 물이 묻지 않도록 하십시오.
- 청소 후에는 부드러운 천을 이용하여 물기를 제거해 주십시오.

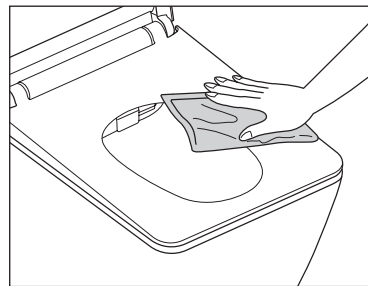
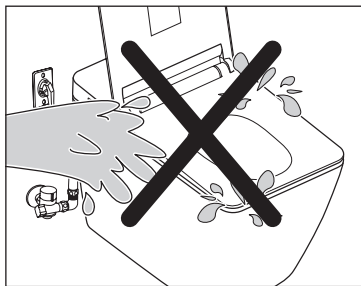
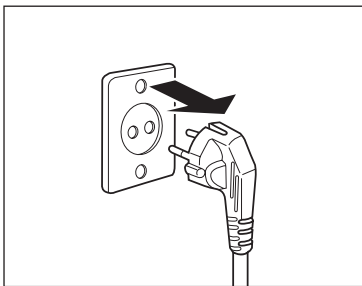

## 급수 호스 분리 방법

- 급수 호스를 앵글밸브와 분리 시에는 아래와 같이 분리하십시오.
- ① 앵글 밸브의 핸들을 시계 방향으로 돌려 잠그십시오.
- ② 앵글 밸브에 연결된 L-아답타와 급수 호스를 분리합니다.

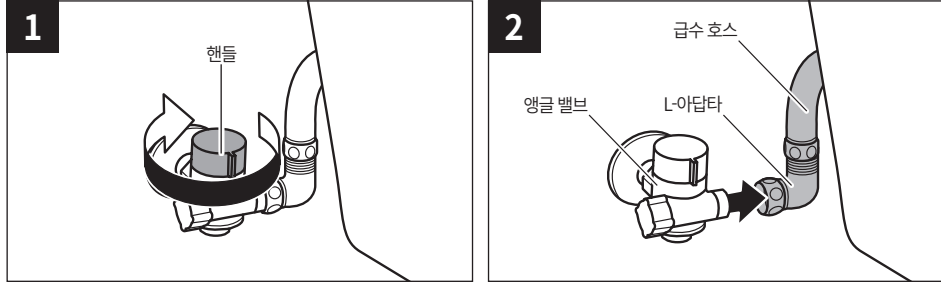

## 겨울철 비데 사용법

- 전원 플러그를 콘센트에 꽂아 본체에 전원이 공급되는지 확인하십시오.
- 온수 온도를 최소 '저' 위치에 설정하여 동결되지 않도록 하십시오.
- 장기간 외출 시 전원 플러그를 콘센트에서 뽑아주십시오.
- 동결 예방을 위해 추운 겨울철에는 제품을 외부에 보관하지 마십시오.

청소 및 보관

# 문제 발생 시 점검사항

- 제품의 문제 발생 시 다음과 같은 사항에 대하여 서비스 요청 전 확인하여 주시기 바랍니다.
- 아래 확인사항 조치 후에도 문제가 계속된다면 판매점 또는 서비스센터에 상담해주시시오.
- 애프터서비스 센터: 1588-5903

증 상	확 인 사 항
동작이 되지 않을 때	<ul style="list-style-type: none"> <li>• 전원 플러그가 콘센트에 꽂혀 있는지 확인하십시오.</li> <li>• 본체 전원이 꺼져 있는지 확인하십시오.</li> <li>• 리모컨 건전지 상태를 확인하십시오.</li> <li>• 변좌에 앉지 않을 경우 피부 감지 센서에 감지되지 않아 제품이 동작하지 않습니다. (피부 감지 센서에 피부가 닿도록 앉아주십시오.)</li> </ul>
리모컨 키를 눌렀으나 본체가 동작하지 않을 때	<ul style="list-style-type: none"> <li>• 건전지 수명을 확인하십시오.</li> <li>• 건전지 수명이 없을 시 리모컨 건전지 LED가 점멸합니다.</li> </ul>
변기 물내림이 되지 않거나 비데 기능(세정 등) 동작 시 물이 나오지 않을 때	<ul style="list-style-type: none"> <li>• 단수인지 확인하여 주십시오.</li> <li>• 앵글 밸브가 잠겨있는지 확인하십시오.</li> <li>• 스트레이너(급수 여과망)가 막혀 있는지 확인하십시오.</li> </ul>
변기 물내림, 비데 기능(세정 등) 동작 시 수압이 약할 때	<ul style="list-style-type: none"> <li>• 리모컨의 수압 설정이 '1단계'에 있는지 확인하십시오.</li> <li>• 앵글 밸브의 스트레이너(급수 여과망)에 이물질이 끼어 있는지 확인하십시오.</li> <li>• 앵글 밸브가 잠겨있을 경우, 핸들을 반시계 방향으로 돌려 열어주십시오.</li> </ul>
누수가 있을 때 (배관 연결부, 제품 내부)	<ul style="list-style-type: none"> <li>• 누수되는 경우에는 앵글 밸브의 핸들을 시계 방향으로 돌려 잠그고 급수를 중단하십시오.</li> <li>• 전원 플러그를 뽑고, 반드시 판매점에 연락하여 점검을 받으십시오.</li> </ul>

## 고장이라고 생각될 때

증 상	확 인 사 항
온수, 변좌, 건조가 따뜻하지 않을 때	<ul style="list-style-type: none"> <li>• 온수, 변좌의 설정온도가 '저'에 설정되었는지 확인하십시오.</li> <li>• 건조의 설정 온도가 낮은 온도에 있는지 확인하십시오.</li> <li>• 온수, 변좌, 건조 온도 단계를 '중' 또는 '고'로 설정하여 주십시오.</li> </ul>
노즐이 나오지 않을 때	<ul style="list-style-type: none"> <li>• 변좌에 앉으실 때 피부 감지 센서에 피부가 닿도록 앉아주십시오.</li> </ul>
세정수가 차거나 미지근할 때	<ul style="list-style-type: none"> <li>• 온수 온도 단계를 '중' 또는 '고'로 조절해 주십시오</li> <li>• 겨울철 입수 온도가 10°C 이하일 경우 미지근할 수 있습니다.</li> <li>• 수압세기를 낮추어 사용하면 따뜻하게 사용할 수 있습니다.</li> </ul>
건조가 작동하지 않을 때	<ul style="list-style-type: none"> <li>• 변좌에 앉으실 때 피부 감지 센서에 피부가 닿도록 앉아주십시오.</li> </ul>

# 자가 진단 및 설정 기능

**자가 진단** • 본체 간단키 전원 LED로 표시함.  
 • 별도의 키 동작 없이 확인 가능하고, 별도의 조작이 없으면 지속적으로 표시됨.

자가 진단 표시		고장 내용
[초록 LED]	1초 간격으로 점멸	입수 센서 이상
	2초 간격으로 점멸	입수 센서 단선
[빨강 LED]	0.5초 간격으로 점멸	건조 모터 이상
	1초 간격으로 점멸	변좌 센서 이상
[주황 LED]	2초 간격으로 점멸	변좌 센서 단선
	0.5초 간격으로 점멸	단수
[주황 LED]	1초 간격으로 점멸	음향모듈 이상
[빨강/초록 LED]	1초 간격으로 교차 점멸	출수센서 이상
[초록/빨강 LED]	2초 간격으로 교차 점멸	출수센서 단선

**설정 기능** • 변화에 맞지 않은 상태에서 조작합니다.(착좌 센서 : OFF)

기능	설정 방법	기능 설명																		
제품 초기화	[본체] (정지) 버튼을 3초 이상 누르십시오.	제품 출하시 상태로 초기화합니다.																		
착좌센서 OFF	[본체] +  (정지 + 세팅) 버튼을 3초 이상 누르십시오.	착좌 센서를 ON/OFF 합니다. OFF 시, 피부 감지 센서에 피부가 감지되지 않아도 비데 기능이 동작합니다.																		
노즐 세척	[본체] (세정) 버튼을 3초 이상 누르십시오.	노즐이 자동으로 나와서 3분간 정지합니다.																		
자동탈취 ON/OFF	[본체] (비데) 버튼을 3초 이상 누르십시오.	사용자가 변화에 맞으면 자동으로 동작하는 탈취 기능을 ON/OFF 합니다.																		
자동 물내림 ON/OFF	[본체] +  (세정 + 비데) 버튼을 3초 이상 누르십시오.	사용자가 10초 이상 비데에 앉았다 일어하면 자동으로 물이 내려가는 기능을 ON/OFF 합니다.																		
(도기) 자동 물내림 유량 설정	[리모컨] ①  +  (정지 + 물내림) 버튼을 3초간 누르십시오. ② 노즐 · 수압 · 건조 LED가 점멸합니다. ③ 수압 · 건조 -, + 버튼을 눌러 1 ~ 3단으로 변경합니다. ④  (정지) 버튼을 누르면 설정이 완료됩니다.	<table border="1"> <tr> <td>1단(유량 감소)</td> <td>대</td> <td>3-5-6.5 (림 : 3초, 사이편 : 5초, 림 : 6.5초)</td> </tr> <tr> <td> 수온·변좌온도·유지</td> <td>소</td> <td>1.5-3.5-5.5 (림 : 1.5초, 사이편 : 3.5초, 림 : 5.5초)</td> </tr> <tr> <td>2단(공장 출하)</td> <td>대</td> <td>4-5-6.5 (림 : 4초, 사이편 : 5초, 림 : 6.5초)</td> </tr> <tr> <td> 수온·변좌온도·유지</td> <td>소</td> <td>2-3.5-5.5 (림 : 2초, 사이편 : 3.5초, 림 : 5.5초)</td> </tr> <tr> <td>3단(유량 증가)</td> <td>대</td> <td>5-8-7 (림 : 5초, 사이편 : 8초, 림 : 7초)</td> </tr> <tr> <td> 수온·변좌온도·유지</td> <td>소</td> <td>4-5-6 (림 : 4초, 사이편 : 5초, 림 : 6초)</td> </tr> </table>	1단(유량 감소)	대	3-5-6.5 (림 : 3초, 사이편 : 5초, 림 : 6.5초)	수온·변좌온도·유지	소	1.5-3.5-5.5 (림 : 1.5초, 사이편 : 3.5초, 림 : 5.5초)	2단(공장 출하)	대	4-5-6.5 (림 : 4초, 사이편 : 5초, 림 : 6.5초)	수온·변좌온도·유지	소	2-3.5-5.5 (림 : 2초, 사이편 : 3.5초, 림 : 5.5초)	3단(유량 증가)	대	5-8-7 (림 : 5초, 사이편 : 8초, 림 : 7초)	수온·변좌온도·유지	소	4-5-6 (림 : 4초, 사이편 : 5초, 림 : 6초)
1단(유량 감소)	대	3-5-6.5 (림 : 3초, 사이편 : 5초, 림 : 6.5초)																		
수온·변좌온도·유지	소	1.5-3.5-5.5 (림 : 1.5초, 사이편 : 3.5초, 림 : 5.5초)																		
2단(공장 출하)	대	4-5-6.5 (림 : 4초, 사이편 : 5초, 림 : 6.5초)																		
수온·변좌온도·유지	소	2-3.5-5.5 (림 : 2초, 사이편 : 3.5초, 림 : 5.5초)																		
3단(유량 증가)	대	5-8-7 (림 : 5초, 사이편 : 8초, 림 : 7초)																		
수온·변좌온도·유지	소	4-5-6 (림 : 4초, 사이편 : 5초, 림 : 6초)																		
비데 조명 ON/OFF	[리모컨] (절전) 버튼을 3초 이상 누르십시오.	비데 하부의 도기 조명을 ON/OFF합니다.																		
리모컨 통신 설정	[본체] ①  +  (정지 + 비데) 버튼을 3초 이상 누르십시오. [리모컨] ②  +  (정지 + 변좌온도) 버튼을 3초 이상 누르십시오.	리모컨을 본체와 연결(페어링)합니다. ※ 14 페이지의 리모컨 초기 사용설정법 참고.																		
자동 음악 재생 ON/OFF	[리모컨] (재생/멈춤) 버튼을 3초 이상 누르십시오.	변좌 커버 OPEN 시, 자동으로 음악이 재생되는 기능을 ON/OFF 합니다. OFF 시, 리모컨으로 음악 재생/멈춤이 가능합니다.																		
자동개폐 ON/OFF	[리모컨] (자동개폐) 버튼을 3초 이상 누르십시오.	사용자 감지 시, 작동하는 변좌 커버의 자동개폐 기능을 ON/OFF 합니다. OFF 시, 수동 혹은 리모컨으로 개폐가 가능합니다.																		

기  
타

# 제품 제원

항목		C835000E
정격		단상교류 220V / 60Hz / 1620W
변기 기능	변기 수세유량	대: 4L 이하, 소: 3L 이하(98kPa 기준)
	세정 방식	사이폰 제트, 토네이도 세정(파워림)
급수 방식	타입	수도 직결식
	사용 급수 수압	0.07 ~ 0.74MPa
온수 세정 장치	세정	최대 약 600cc ± 150cc / 분
	비데	최대 약 650cc ± 150cc / 분
	리듬세정	최대 약 400cc ± 150cc / 분
	수압 조절	1 ~ 5 단계
	온수 온도 조절	OFF (상온), 저, 중, 고
	히터 용량	1500W
	안전장치	비복귀형 바이메탈, 온도 퓨즈, 출수 온도센서
난방 변좌	온도 조절	OFF (상온), 저, 중, 고
	히터 용량	55W
	안전장치	온도 퓨즈, 변좌 온도센서, 저온 화상 보호 모드
온풍 건조 장치	온도 조절	1 ~ 5 단계(상온 ~ 55°C)
	히터	250W
	안전장치	온도 퓨즈
리모콘		RF 통신 방식
탈취		○
도기 조명		○
음향 기능		○
자동 개폐		○
사용 급수 온도		5°C ~ 35°C (권장 10°C ~ 35°C)
사용 주위 온도		5°C ~ 40°C (권장 10°C ~ 35°C)
제품 크기		비데(폭: 390mm / 전후: 680mm / 높이: 63mm) 전체-도기포함(폭: 390mm / 전후: 680mm / 높이: 453mm)
제품 중량 (포장 제외)		총 약 44.6kg(비데 : 6.6kg, 도기 : 38kg)

※사용적정수압은 0.2~0.3MPa 입니다.

※본 제품의 기능과 디자인은 품질 향상을 위해 예고 없이 변경될 수 있습니다.

# 제품 보증서

자동세정건조식변기의  
제품 보증 기간은 **1년**,  
부품보유 연한은  
**6년**입니다.

## 서비스에 대하여

스탠다드인터내셔널에서는 품목별 소비자 피해 보상규정 공정거래위원회 고시 기준에 따라 아래와 같이 제품에 대한 보증을 실시합니다. 서비스 요청 시 구입처나 당사 서비스센터에 연락하십시오.

제품명	CORNERSTONE	모델명	C835000E
구입일	년 월 일	Serial NO.	
고객성명		고객주소	

본 제품을 구입해 주셔서 대단히 감사합니다.

본 제품은 당사의 기술진의 철저한 품질 관리와 엄격한 검사에 합격한 제품입니다.

본 제품은 생산물 배상 책임보험(PL)에 가입되어 있어 소비자 품질보증에 만전을 다하고 있습니다.

사용 중 제품 고장 발생시 당사 서비스센터 고객센터(1588-5903)로 연락하십시오.

## 제품 보증에 관하여

보증서내의 소정 양식은 구입시 반드시 기재 받으신 후 기재내용을 확인해 보시고 잘 보관하여 주십시오.

보증 기간 이내라 하더라도 아래 유료 서비스에 해당하는 경우는 서비스 요금(수리비+부품비+출장비 등)을 받고 수리해 드립니다.

## 유료서비스

### 기구 세척, 조정, 사용설명, 설치 등 제품 고장이 아닌 경우

- 사용 설명 및 분해하지 않고 간단한 조정 시
- 인터넷, 안테나, 유선 신호 등 외부 환경 문제 시
- 배송된 제품 초기 설치 및 판매점에서  
부실하게 설치하여 재설치 시
- 제품의 이동, 이사 등으로 인한 설치 변경 시
- 타사 제품(소프트웨어 포함)으로 인한 고장 설명 시

### 소비자 과실로 고장난 경우

- 소비자의 취급 부주의 및 잘못된 수리로 고장 발생 시
- 전기 용량을 틀리게 사용하여 고장이 발생된 경우
- 외부 충격이나 제품 낙하 등에 의한 고장, 손상 발생 시
- 당사에서 미지정된 소모품, 옵션품 사용으로 고장 발생 시
- 제품 구입처나 당사 서비스 센터의 기사 및  
협력사 기사가 아닌 사람이 수리하여 고장 발생 시
- 사용 설명서 내에 '주의사항'을 지키지 않아 고장 발생 시

### 그 밖의 경우

- 천재지변(낙뢰, 화재, 염해, 수해 등)에  
의한 고장 발생 시
- 소모성 부품이 수명이 다한 경우  
(건전지, 형광등, 헤드, 진동자, 램프류,  
필터류, 토너, 드럼, 리본 등)

※ 고장이 아닌 경우 서비스를 요청하면 요금을 받게 되므로 사용설명서를 읽어주세요.(수리가 불가능한 경우 별도 기준에 준함)

※ 이 보증서는 대한민국에서만 사용되며 다시 발행하지 않으므로 사용설명서와 함께 잘 보관해 주십시오.

**STANDARD  
INTERNATIONAL**  
Raising the value of your life

기  
타



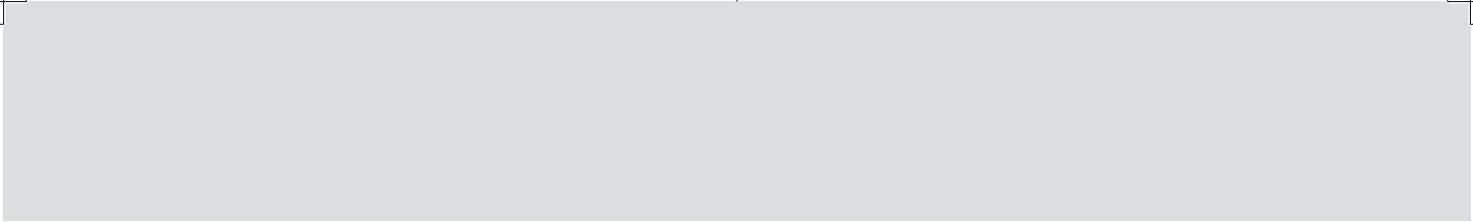

Multiple horizontal lines for text entry.

기  
타

# American Standard

## STANDARD INTERNATIONAL

Raising the value of your life

### 애프터 서비스센터

1588-5903

### 홈페이지

[www.americanstandard.co.kr](http://www.americanstandard.co.kr)

### 본사 및 공장

경기도 안산시 단원구 신원로 355  
(목내동, 반월공업공단비3의 30)

TEL : 1588-5903

FAX : (031)490-8708

### 영업본부

서울시 강남구 영동대로 112길 66  
(삼성동 110-1 아메리칸스탠다드 빌딩)

TEL : 1588-5903

FAX : (02)3485-0698